

Powered by



UPS 123607

UPS 123607 - специально разработанная батарея для эксплуатации в режиме высоких токов при коротком времени разряда. Ее особенности - высокая энергоемкость и небольшие габаритные размеры. Срок службы: до 5 лет в буферном режиме или более 260 циклов заряда-разряда в циклическом режиме при 100%разряде.



► Спецификация

Кол-во элементов в блоке	6
Номинальное напряжение	12
Емкость	360 Вт при 5-минутном разряде до $U_{кон.}$ - 1.60 В/Эл при 25 °С
Вес	2.0 кг
Максимальный ток разряда	100А/130А(5 сек)
Внутреннее сопротивление	22 мОм
Диапазон рабочих температур	разряд: от -20°С до +50°С заряд: от -20°С до +40°С хранение: от -20°С до +40°С
Номинальная рабочая температура	25°С
Напряжение подзаряда	13.5 - 13.8 В при 25°С
Максимальный ток заряда	3.0 А (при заряде постоянным током), в режиме постоянного подзаряда I_{max} не ограничен
Напряжение заряда при циклическом режиме	14.4 - 15.0 В при 25°С
Саморазряд	низкий саморазряд, аккумулятор может храниться без подзаряда при 25°С более 6-ти месяцев.*
Выводы	F2-Faston Tab 250
Материал корпуса	ABS (акрило-бутадиен-стирол)

*Перед использованием батарею необходимо зарядить. При более высокой температуре окружающей среды время хранения сокращается.



► Размеры, мм:

Длина	Ширина	Высота	Высота (с клеммами)
151±2.0	65±1.0	94±1.0	98.3±1.0

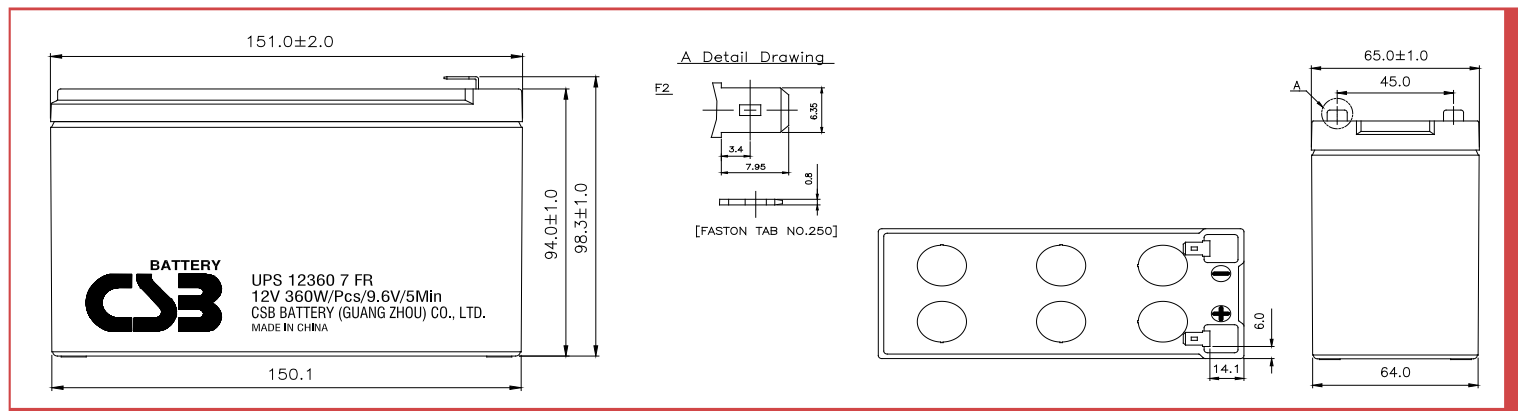

РАЗРЯД ПОСТОЯННЫМ ТОКОМ : А (25°С)

$U_{к/Т}$ разряда	2мин	3мин	4мин	5мин	6мин	7мин	8мин	10мин	15мин	20мин	30мин	60мин	90мин
1.60В	62.8	49.5	41.5	35.5	30.8	27.3	24.5	20.5	14.9	11.9	8.71	5.04	3.61
1.67В	55.7	46.1	39.2	34.0	29.7	26.5	24.0	20.2	14.8	11.8	8.66	5.02	3.60
1.70В	52.2	44.5	38.1	32.9	29.0	25.9	23.5	19.9	14.6	11.7	8.63	4.98	3.57
1.75В	47.1	40.8	35.0	30.7	27.2	24.3	22.4	19.1	14.3	11.5	8.50	4.95	3.56
1.80В	42.0	36.4	31.5	27.9	24.8	22.5	20.7	17.9	13.6	11.1	8.30	4.86	3.51
1.85В	36.6	31.1	27.2	24.2	21.9	20.1	18.5	16.3	12.6	10.4	7.83	4.64	3.36

РАЗРЯД ПОСТОЯННОЙ МОЩНОСТЬЮ : Вт/БЛОК (25°С)

$U_{к/Т}$ разряда	2мин	3мин	4мин	5мин	6мин	7мин	8мин	10мин	15мин	20мин	30мин	60мин	90мин
1.60В	550	468	405	360	322	291	268	228	170	137	100.0	58.6	43.0
1.67В	522	447	390	352	315	285	263	225	169	136	99.7	58.4	42.5
1.70В	499	435	383	344	309	281	258	222	167	134	98.4	58.2	42.2
1.75В	462	407	365	326	295	270	249	214	164	132	96.8	57.8	41.9
1.80В	428	376	339	301	274	252	232	203	156	128	95.2	56.3	41.4
1.85В	374	339	298	272	248	228	211	186	144	120	91.6	54.2	39.8

Зависимость срока службы от температуры

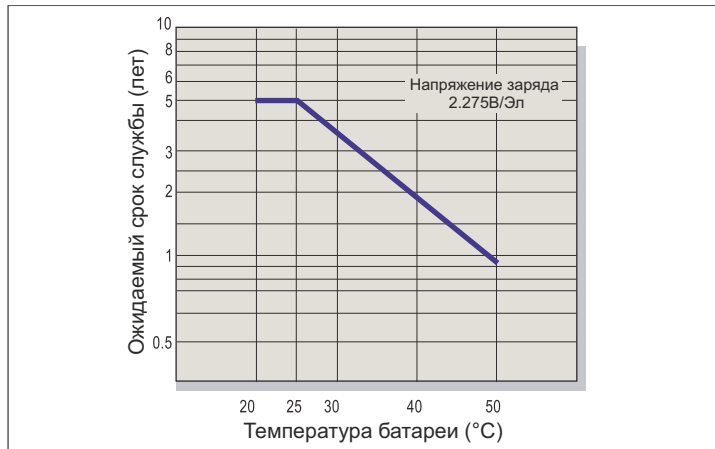

Саморазряд

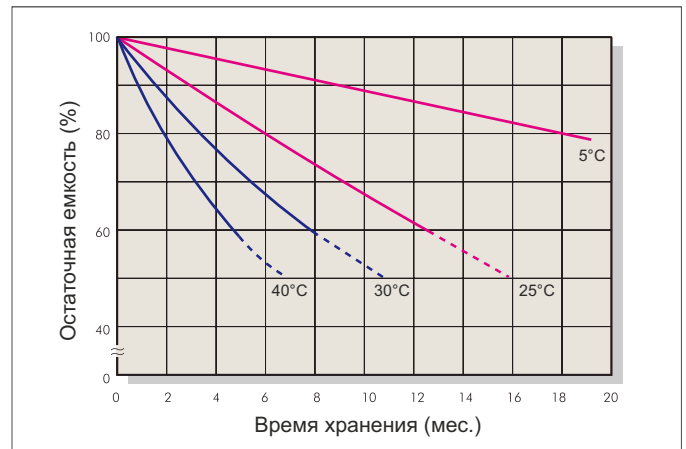

Характеристики заряда (буферный режим)

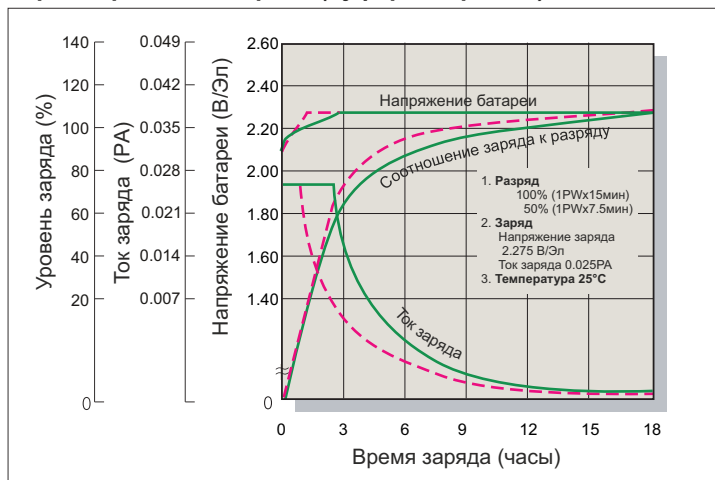

Зависимость кол-ва циклов от глубины разряда

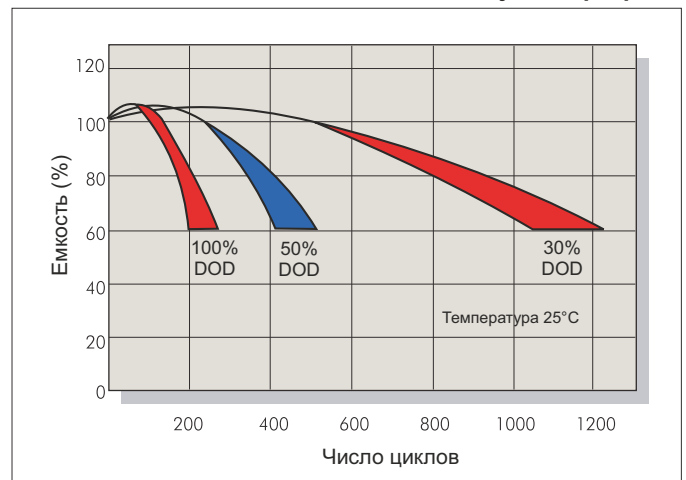

Характеристики заряда (циклический режим)

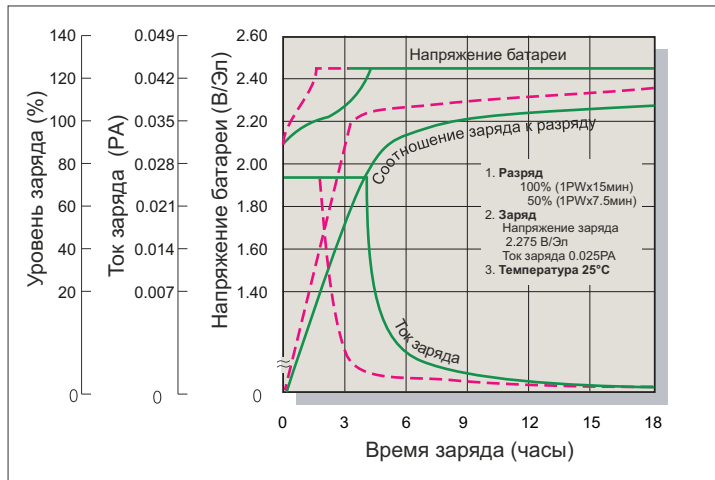

Разрядные характеристики

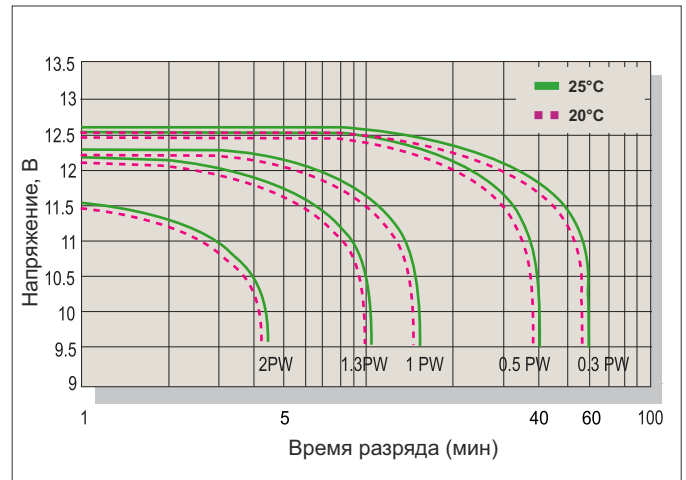

Заряд

Применение	Напряжение заряда(В/Эл)			Максимальный ток заряда
	Температура	Рекомендуемое значение	Диапазон значений	
Циклический режим	25°C	2.45	2.40-2.50	0.1РА
Буферный режим	25°C	2.275	2.25-2.30	

Разряд

Конечное напряжение (В/Эл)	1.75	1.70	1.60	1.30
Мощность разряда (Вт)	0.1P>(W)	0.1P<(W)<0.25P	0.25P<(W)<1.0P	(W)>1.0P